

KORISNIČKI PRIRUČNIK CUTIE FLASH

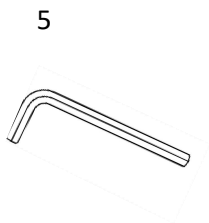

MODEL: CUTIE FLASH v 1.0

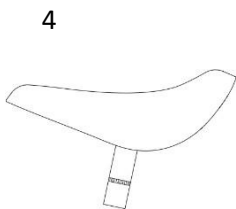
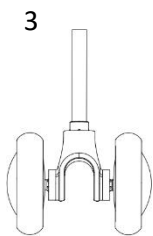
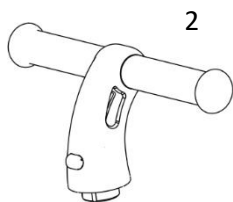
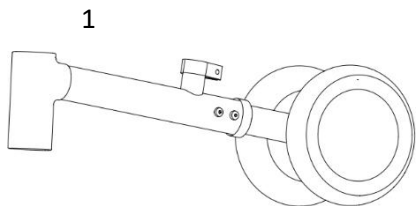

D

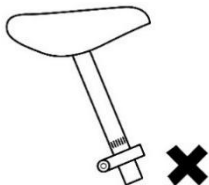
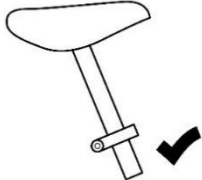
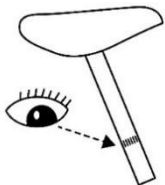

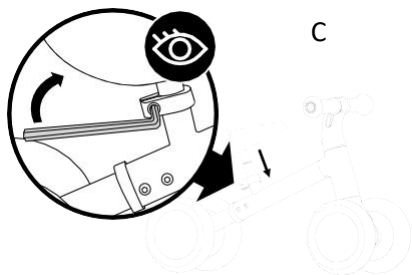
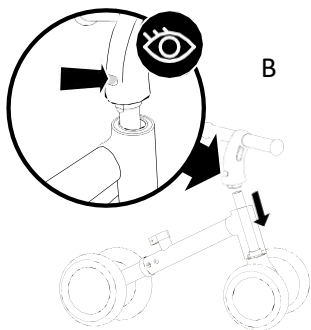
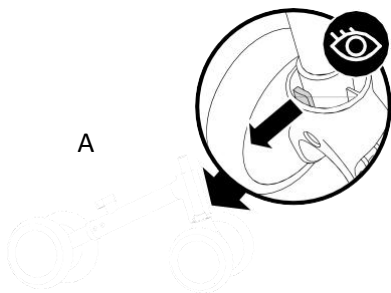

Poštovani kupče

Hvala vam što ste kupili Kinderkraft proizvod.

Naše bicikle dizajniramo imajući na umu vaše dijete - uvijek brinemo o sigurnosti i kvaliteti, što jamči da kupnjom naših proizvoda dobivate udobnost najboljeg mogućeg izbora.

VAŽAN! VAŽNO JE SAČUVATI OVAJ PRIRUČNIK ZA BUDUĆU UPOTREBU

SIGURNOSNE UPUTE I MJERE OPREZA

Pažnja:

- Slijedite upute kako biste osigurali sigurnu upotrebu proizvoda. Prije upotrebe bicikla pažljivo pročitajte upute i sačuvajte ih za buduću upotrebu. Preporučena dob: 1+.
- Uvijek koristite osobnu zaštitnu opremu, kao što su kaciga, rukavice, štitnici za laktove i koljena. Proizvod je namijenjen za vanjsku upotrebu. Nemojte koristiti proizvod na javnim cestama. Bicikl se ne smije koristiti u blizini motornih vozila, ulica, bazena, brda, cesta, stepenica, padina.
- Proizvod treba koristiti na ravnim površinama bez prepreka.
- Da bi se izbjegle ozbiljne tjelesne ozljede, potreban je stalni nadzor odraslih.
- Kako bi se izbjegli padovi i sudari koji uzrokuju ozljede korisnika ili trećih osoba, roditelji/skrbnici trebaju podsjetiti djecu da se pridržavaju sigurnosnih mjera opreza. Prije upotrebe objasnite djeci kako sigurno koristiti proizvod.
- Uvijek nosite obuću kada koristite proizvod.
- Montažu uvijek treba obaviti odrasla osoba. Prije svake uporabe provjerite ima li na artiklu oštećenja ili znakova istrošenosti i provjerite jesu li svi spojni elementi i pričvršćivači pravilno postavljeni. Uvjerite se da vijci i matice zadrže svoja svojstva samozaključavanja. Provjerite je li set kompletan i neoštećen. Ako ustanovite da dijelovi nedostaju ili su oštećeni, nemojte koristiti proizvod i obratite se prodavaču.
- Budite oprezni pri korištenju proizvoda, potrebne su vještine vožnje kako biste izbjegli padove ili sudare koji mogu uzrokovati ozljede korisnika ili treće strane.
- Najsigurnija područja za vožnju bicikla su područja s ograničenim ili nikakvim prometom automobila kao što su: privatna područja, igrališta, školski tereni, rekreacijska područja.
- Ovaj proizvod je namijenjen jednom korisniku s minimalnom visinom od 74 cm i maksimalnom težinom od 15 kg.
- Čuvajte ambalažu ili je odložite u skladu s lokalnim propisima.

- Radi sigurnosti djece, ne ostavljajte dijelove ambalaže (plastične vrećice, karton itd.) slobodno dostupnima. Opasnost od gušenja!
- Bicikl ne smiju koristiti djeca starija od 36 mjeseci.
- Imajte na umu da oznaka koja označava minimalnu razinu umetanja cijevi sjedala mora biti skrivena u cijevi (sjedalo treba umetnuti tako da strelica na nosaču bude unutar cijevi).

I Elementi bicikla

1.	Okvir	4.	Sjedalo
2.	Upravljač	5.	Imbus ključ
3.	Prednja vilica		

II Montaža bicikla

Započnite guranjem prednje vilice (3) u okvir bicikla (1). (Provjerite je li element za zaključavanje upravljača na pravom mjestu) (Slika A). Zatim gurnite desni kraj upravljača (2) na cijev vilice. Čut ćete klik kada je upravljač pravilno postavljen (slika B). Otpustite pričvrсни vijak imbus ključem (5), gurnite sjedalo (4) u stezaljku na okviru i zategnite vijak (sl. C). Visina sjedala se može podesiti. Imajte na umu da oznaka minimalnog umetanja nosača mora biti skrivena u okviru (okomite crte na nosaču trebaju biti skrivene unutar okvira nakon umetanja sjedala - vidi sliku D). VAŽNO! Vijak za pričvrščivanje sjedala treba do kraja zategnuti.

III Održavanje i čišćenje, skladištenje

Proizvod treba očistiti vlažnom krpom ili spužvom. Zaštite od prašine, vlage, vode, visokih i vrlo niskih temperatura i padova itd.

IV Odlaganje rabljene opreme



Simbol precrtane kante za otpad na opremi, ambalaži ili priloženim dokumentima znači da se proizvod ne smije odlagati s drugim otpadom.

Korisnik je odgovoran za predaju rabljene opreme na određeno sabirno mjesto radi pravilne obrade. Informacije o dostupnom sustavu prikupljanja rabljenih

električnu opremu možete pronaći na informacijski punkt trgovine i u gradsko-općinskom uredu.

Svako kućanstvo je korisnik električne i elektroničke opreme, a samim tim i potencijalni proizvođač otpada koji je opasan za ljude i okoliš zbog prisutnosti opasnih tvari, smjesa i komponenata u opremi. S druge strane, rabljena oprema vrijedan je materijal iz kojeg možemo izvući sirovine poput bakra, kositra, stakla, željeza i drugih materijala.

Pravilno rukovanje rabljenom opremom sprječava negativne posljedice za okoliš i ljudsko zdravlje!

Proizvod zadovoljava Europske standarde sigurnosti EN 71.

V Jamstvo

Cjeloviti tekst Uvjeta jamstva dostupan je na web stranici WWW.KINDERKRAFT.COM