



# • NUBI<sup>2</sup> •

**10**  
**YEARS**  
**WARRANTY**  
**HIGH QUALITY**  
**STANDARD**

Available only in selected countries  
Details on [www.kinderkraft.com](http://www.kinderkraft.com)



(HR) Kolica Nubi 2 – Korisnički priručnik

MODEL: NUBI<sup>2</sup>

REV: 1.0

EN 1888-1:2018+A1:2022 & EN 1888-2:2018+ A1:2022

1



2

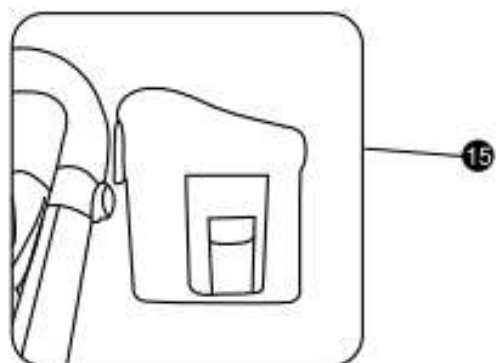

1



2

A

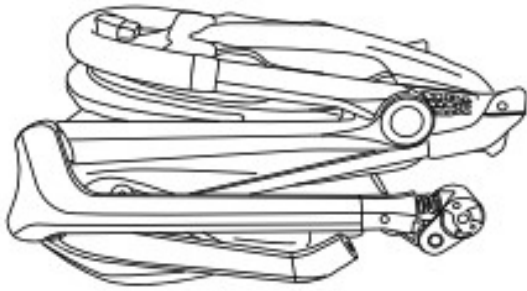

B

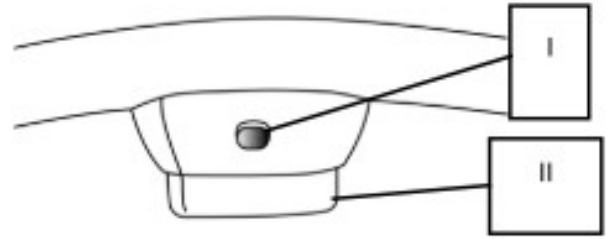

C

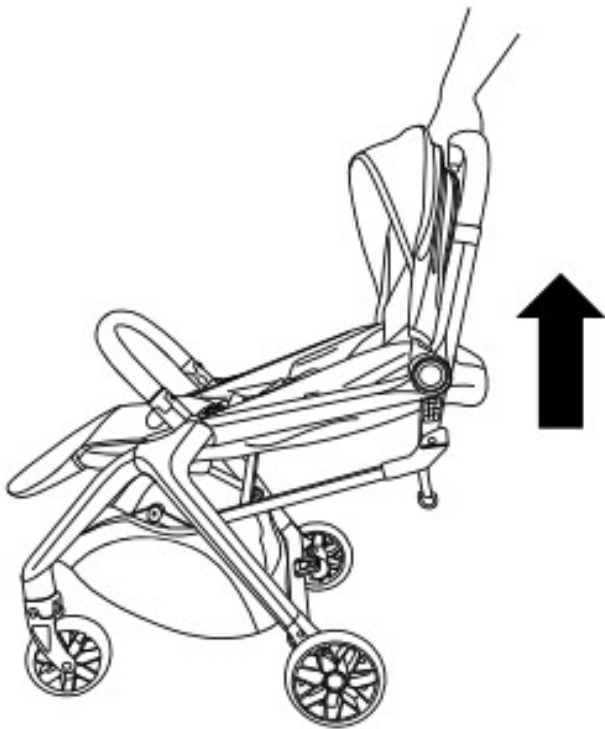

D

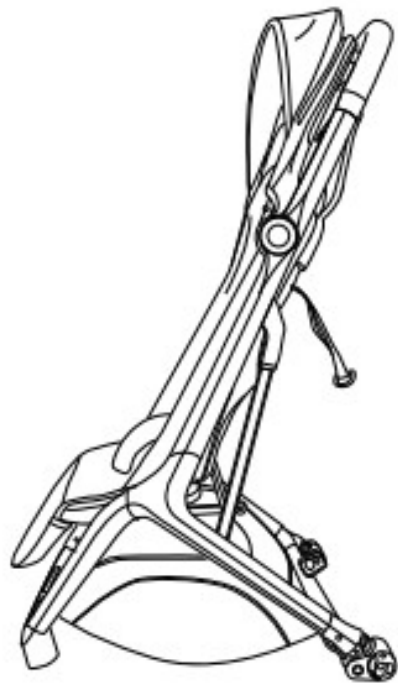

E

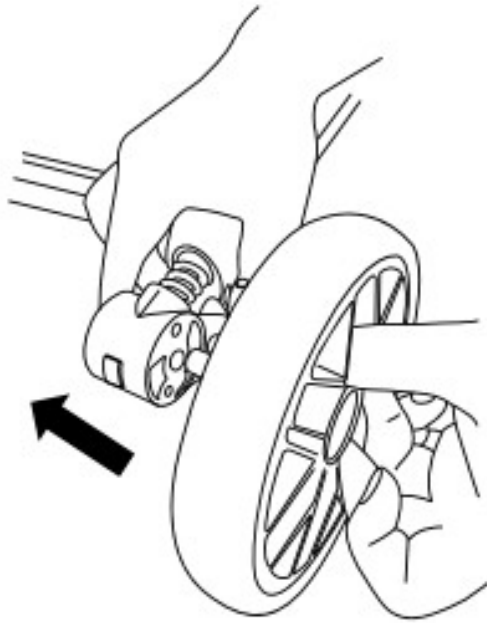

F

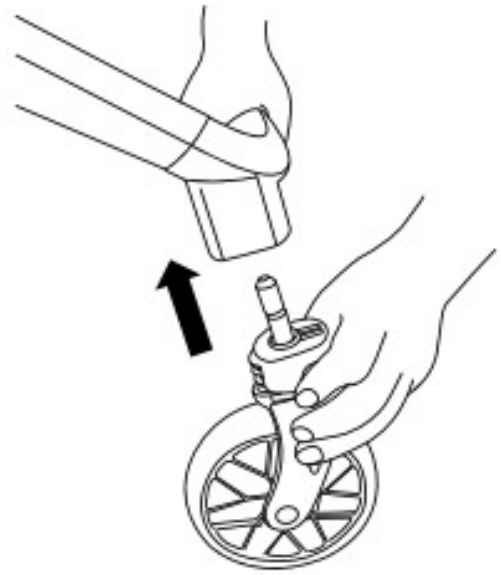

G

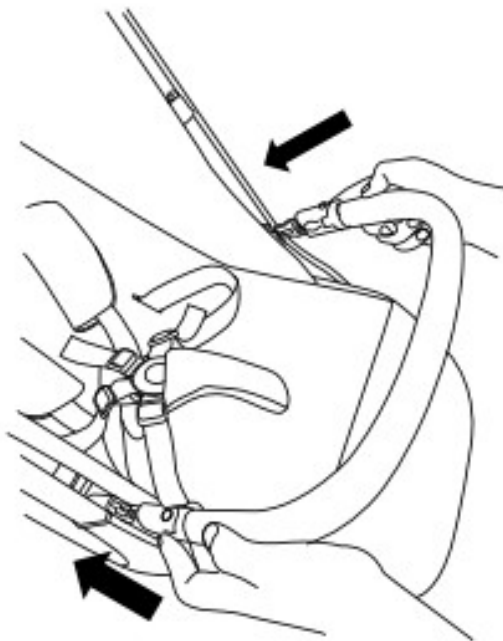

H



I



J



K

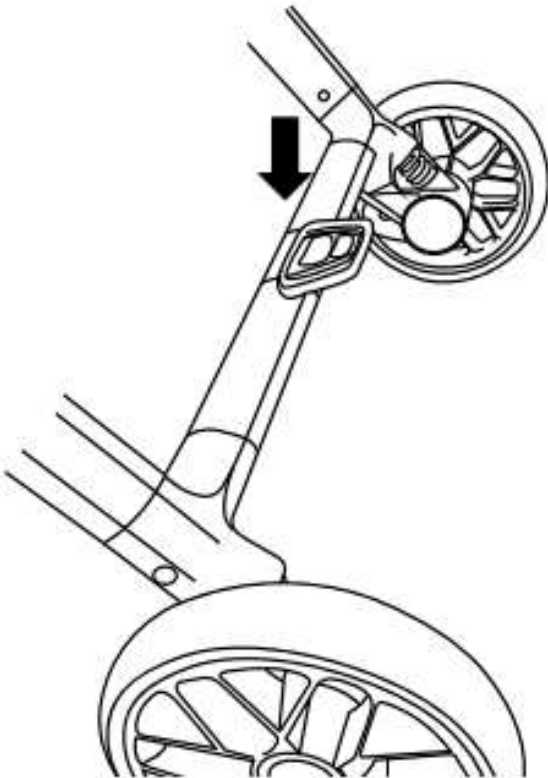

L

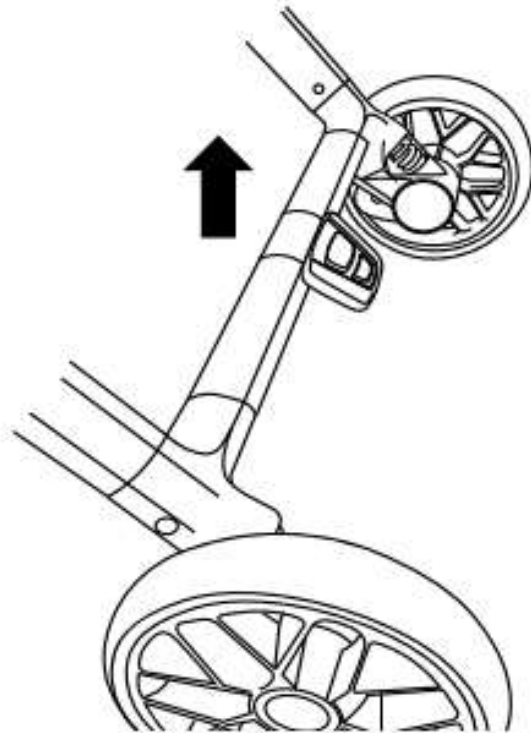

M

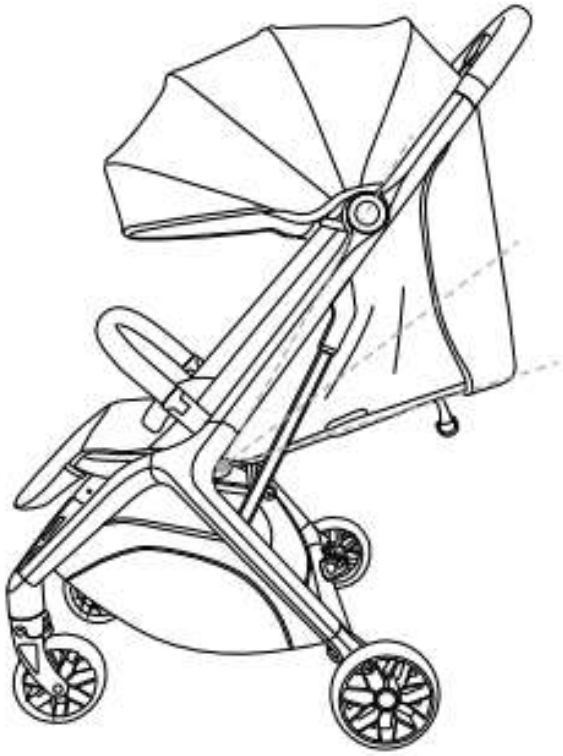

N



O

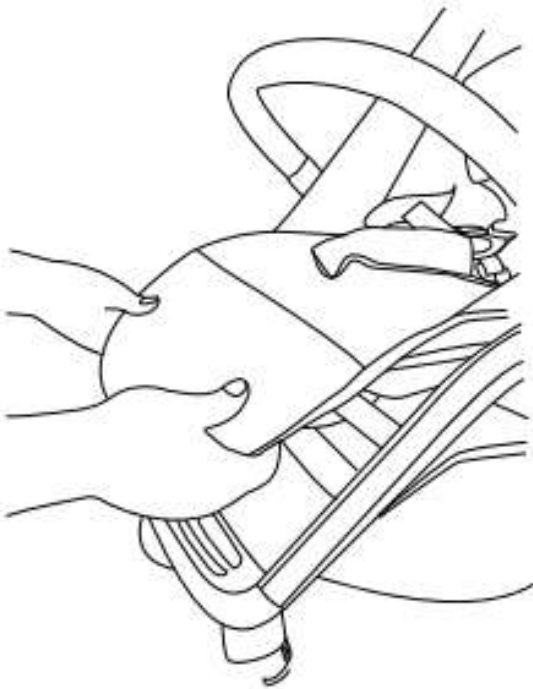

P

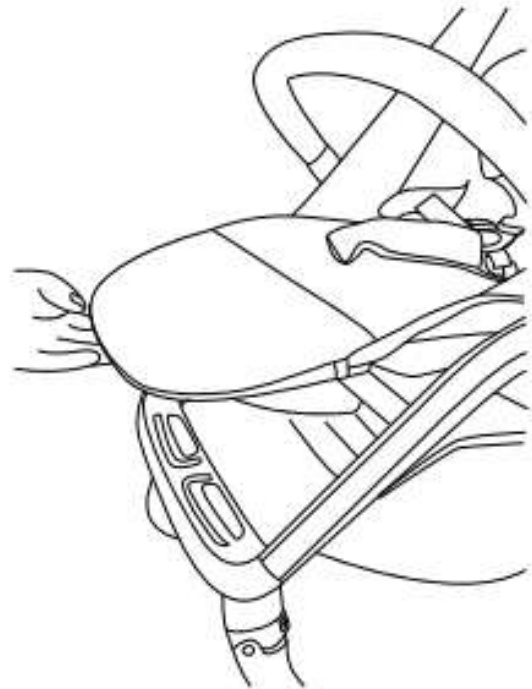

Q

R

I

II

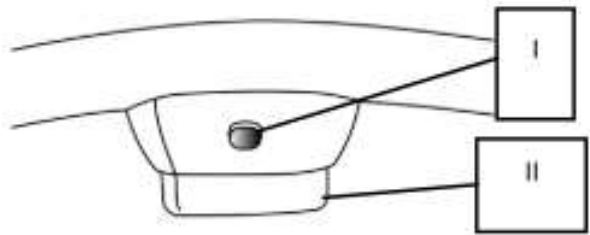

S

T

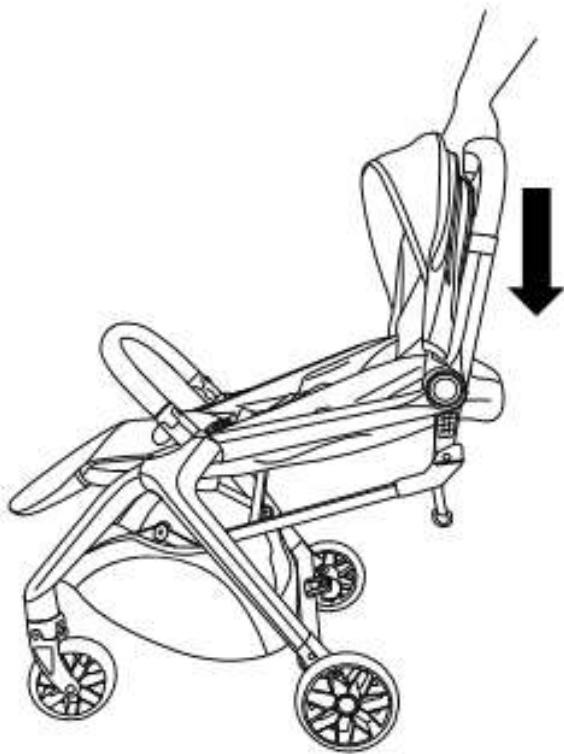

## Poštovani kupci,

Hvala vam što ste kupili Kinderkraft proizvod. Naši proizvodi dizajnirani su za sigurnost i udobnost vašeg djeteta. Kolica su idealno rješenje za one koji cijene kvalitetu, modernost i funkcionalnost. Pažljivo pročitajte priručnik i slijedite njegove preporuke.

**VAŽANO - ČITATI PAŽLJIVO I ČUVATI ZA  
BUDUĆU.**

### **UPOZORENJE!**

- **Nikada ne ostavljajte dijete bez nadzora.**
- **Prije uporabe provjerite jesu li svi kočnice zakočene.**
- **Kako biste izbjegli ozljede, pazite da se dijete drži podalje prilikom rasklapanja i sklapanja ovog proizvoda.**
- **Ne dopustite djetetu da se igra s ovim proizvodom.**
- **Uvijek koristite sigurnosni sustav.**
- **Prije uporabe provjerite jesu li konstrukcija kolica i sjedalo pravilno pričvršćeni.**
- **Ovaj proizvod nije prikladan za trčanje ili klizanje.**
  - Dob i težina Upotreba: od 0 mjeseci do 22 kg ili 4 godine, ovisno o tome što nastupi prije.
  - Preporučujemo korištenje najnižeg ležećeg položaja za novorođenčad.
  - Ovaj proizvod smije koristiti samo jedno dijete u isto vrijeme
  - Kočnica mora biti uključena prilikom stavljanja djeteta u kolica ili vađenja djeteta iz kolica.
  - Maksimalno opterećenje košare je 3 kg.
  - Maksimalno opterećenje koje se nosi u držaču za čaše nikada ne smije prelaziti 0,5 kg
  - Maksimalno opterećenje džepova za sitnice na stražnjoj strani nadstrešnice je 0,5 kg

- Nemojte vješati torbe na roditeljsku ručku.
- Svako dodatno opterećenje, koje visi na ručkama kolica i/ili iza naslona i/ili na bočnim stranama kolica, uzrokuje smanjenje njihove stabilnosti.
- Koristite samo dijelove i pribor koje je isporučio ili preporučio proizvođač. Nemojte koristiti druge dijelove ili pribor.
- Podignite prednji ovjes kada se penjete uz rubnik ili stepenicu.
- Ne stavljajte proizvod blizu otvorenog plamena ili drugih izvora topline.
- Ne koristiti s dodatnom platformom.
- Prestanite koristiti dječja kolica ako sumnjate u njihovu upotrebu ili sumnjate na bilo kakvu opasnost.

<b>I. ELEMENTI ZA KOLICA (SLIKA 1)</b> <b>1. Krovčić</b> <b>2. Sjedalo sa sigurnosnim pojasom(3)</b> <b>4. Sigurnosna prečka</b> <b>5. Oslonac za noge</b> <b>6. Odbojnik</b> <b>7. Prednji kotači</b> <b>8. Roditeljska ručka</b> <b>9. Pokrivači/jastučići za pojaseve</b> <b>10. Stražnji kotači</b>	<b>I. ELEMENTI KOLICA (SLIKA 2)</b> <b>11. Kočnica</b> <b>12. Poluga za podešavanje naslona</b> <b>13. Košara</b> <b>14. Kočnica</b> <b>15. Držač za bočicu</b> <b>16. Mreža protiv komaraca</b> <b>17. Gumb za preklapanje</b>
------------------------------------------------------------------------------------------------------------------------------------------------------------------------------------------------------------------------------------------------------------------------------------------------------------------------------------	------------------------------------------------------------------------------------------------------------------------------------------------------------------------------------------------------------------------------------------------------

### III. MONTAŽA OKVIRA KOLICA

Postavite okvir na ravnu površinu s ručkom okrenutom prema gore (SL. A). Da biste rasklopili kolica, počnite pritiskom roditeljske ručke na okvir kolica kako bi svi elementi bili strogo prijanjajući jedni uz druge, a zatim pritisnite gumb za zaključavanje koji se nalazi na ručki (SL. B.I), istovremeno pritiskajući tipku za preklapanje (SL. B.II) i podignite okvir prema strelicama na slici (SL. C), sve dok se ne čuje zvuk zaključavanja (SL. D) Gurnite stražnje kotače (10) u predviđene utore dok ne čujete zvuk zaključavanja (SL. E) Gurnite prednje kotače (7) u predviđene utore dok ne čujete zvuk zaključavanja (SL. F).

### IV. MONTAŽA/DEMONTAŽA SIGURNOSE PREČKE, PODEŠAVANJE KROVIĆA, DRŽAČA ZA ČAŠE, MREŽE PROTIV KOMARACA

Umetnite sigurnosnu prečku u odgovarajući utor u okviru (SL. A) Za rastavljanje pritisnite tipke i uklonite šipku odbojnika Da biste prilagodili krovčić i rasklopili još jedan sloj tkanine, otkopčajte patentni zatvarač koji se nalazi na krovčiću. Moguće je pričvršćivanje sloja tkanine kolica koji se nalazi na naslonu. Da biste to učinili, stavite petlju na kopču koja se nalazi na krovčiću.

Držač za čaše (15) može se pričvrstiti na desnu ili lijevu stranu kolica na dršku (SL. I).

Mreža protiv komaraca skrivena je u osloncu za noge, otkopčajte patentni zatvarač ispod oslonca za noge, stavite i učvrstite provlačenjem gumba kroz petlje (SL. J).

### V. KORIŠTENJE KOČNICE

Kolica su opremljena nožnom parkirnom kočnicom koja se nalazi na stražnjoj osi. Pritisnite donji dio kočnice, kočnica će se aktivirati nakon što čujete zvuk blokade (SL. K) Za otključavanje podignite donji dio kočnice prema gore (SL. L).

### VI. PODEŠAVANJE NASLONA, OSLONCA ZA NOGE

Sjedalo ima glatku regulaciju iz ležećeg u sjedeći položaj (SL. M), pomoću kopče (SL. N) Oslonac za noge ima 2 razine podešavanja. Povucite poluge koje se nalaze na dnu oslonca za noge (SL. O) za promjenu položaja (PIC. P).

### VII. SIGURNOSNI POJAS

Sigurnosni pojas ovih kolica pogodan je za novorođenčad. Pazite da uvijek koristite sustav pričvršćivanja. Da biste osigurali dijete, prvo postavite dio kopče naramenice na dio kopče pojasa za kukove i gurnite ih u središnju kopču dok se ne zaključa (SLIKA Q. I). Pritisnite kopču za otkopčavanje pojasa (SL. Q.II). Svaki put podesite trake.

### VIII. SKLAPANJE KOLICA

Držite ručku i pritisnite gumb za zaključavanje (SL. R.I) i gumb za preklapanje (SL. R.II) i istovremeno gurati prema dolje (SL. S).







Nakon preklapanja, kolica se automatski zaključavaju, kao što je prikazano na (SL. T).

**IX. NJEGA I ODRŽAVANJE** Kupac je odgovoran za pravilnu ugradnju svih funkcionalnih elemenata kao i za obavljanje svih potrebnih održavanja i podešavanja kako bi se kolica održala u dobrom tehničkom stanju. Kolica se moraju povremeno provjeravati na potencijalne probleme. U nastavku su predstavljene značajne mjere koje treba primijeniti kako bi se osigurala sigurnost djeteta i spriječilo skraćivanje vijeka trajanja proizvoda:

- Provjerite čvrstoću i sigurnost svih zakovica i spojeva.
- Provjerite svu opremu za blokiranje kotača i gume. Ako je potrebno, zamijenite ili popravite.
- Provjerite rade li svi sigurnosni uređaji ispravno, posebno glavni i dodatni pričvršćivači koji bi se u bilo kojem trenutku trebali slobodno kretati.

Ako kotači škripe, nanesite tanki sloj silikona. Nemojte koristiti proizvode na bazi ulja ili masti jer privlače prljavštinu, što otežava kretanje buggyja.

#### X. ČIŠĆENJE

	Prati na maksimalno 30°C, nježan		Ne peri. Nježno očistite proizvod s vlažnom krpom i blagim deterdžentom.
	Nemojte izbjeljivati		Nemojte glačati
	Ne sušiti u sušilici rublja		Ne čistite kemijski

Ako su elementi konstrukcije kolica bili izloženi slanoj vodi, isperite vodom iz slavine što je prije moguće.

**Košara, krovčić:** Ne prati. Nježno očistite proizvod vlažnom krpom i blagim deterdžentom, ne izbjeljujte, ne glačajte, ne sušite u sušilici rublja, ne čistite kemijski.

Nemojte savijati ili skladištiti proizvod kada je mokar i nikada ga nemojte skladištiti u mokrim uvjetima jer to može dovesti do rasta plijesni.

#### XI. Jamstvo

1. Svi Kinderkraft proizvodi pokriveni su 24-mjesečnim jamstvom. Jamstveni rok počinje teći od datuma predaje proizvoda Kupcu.
2. Jamstvo vrijedi samo u državama članicama Europske unije, isključujući prekomorske teritorije i teritorij Ujedinjenog Kraljevstva Velike Britanije i Sjeverne Irske, isključujući britanske prekomorske teritorije.
3. Jamstvo proizvođača ne odnosi se na zemlje koje nisu gore navedene. Uvjete dodatnog jamstva može odrediti Prodavatelj.
4. U nekim je zemljama moguće produžiti jamstvo na ograničeno razdoblje od 120 mjeseci (10 godina). Potpuni uvjeti i odredbe i obrazac za registraciju produženja jamstva dostupni su na [WWW.KINDERKRAFT.COM](http://WWW.KINDERKRAFT.COM)
5. Zahtjevi se moraju podnijeti ispunjavanjem obrasca dostupnog na [WWW.RMA.KINDERKRAFT.COM](http://WWW.RMA.KINDERKRAFT.COM)
6. Jamstvo ne pokriva:
  - A. Kozmetička oštećenja, uključujući, ali ne ograničavajući se na: ogrebotine, udubljenja i pukotine u plastici, osim ako kvar nije posljedica greške u materijalu ili proizvodnji;
  - B. Oštećenja nastala zlouporabom ili lošim održavanjem - uključujući, ali ne ograničavajući se na: mehanička oštećenja proizvoda uzrokovana zlouporabom ili lošim održavanjem. Pogledajte upute za uporabu i ugradnju proizvoda sadržane u korisničkom priručniku;
  - C. Oštećenja uzrokovana nepravilnom montažom, ugradnjom ili rastavljanjem proizvoda i/ili pribora. Pogledajte upute za uporabu i ugradnju proizvoda sadržane u korisničkom priručniku;
  - D. Oštećenja uzrokovana korozijom, plijesni ili hrđom, koja su posljedica nepravilnog održavanja, njege i skladištenja;
  - E. Oštećenja uzrokovana normalnim trošenjem ili na drugi način posljedica normalnog protoka vremena. To uključuje: suze ili ubode u zračnicama; oštećenje guma; oštećenje gaznoga sloja gume; blijedenje tkanina koje nastaje mehaničkom uporabom (npr. na spojevima i prekrivanju pokretnih dijelova);
  - F. Oštećenja ili erozija uzrokovana suncem, znojem, deterdžentima, uvjetima skladištenja ili čestim pranjem itd.;
  - G. Oštećenja uzrokovana nesrećom, zlouporabom, požarom, kontaktom s tekućinom, potresom ili drugim vanjskim uzrocima;
  - H. Proizvodi koji su izmijenjeni radi promjene funkcionalnosti bez pisanog pristanka tvrtke 4Kraft;
  - I. Proizvodi s kojih je serijski broj ili broj serije uklonjen ili neovlašteno mijenjan na bilo koji način;
  - J. Šteta uzrokovana upotrebom komponenti ili proizvoda trećih strana - uključujući, ali ne ograničavajući se na: držače za čaše, kišobrane, reflektore, zvona;
  - K. Štete uzrokovane prijevozom ili pružateljima zemaljskih usluga.
7. Jamstveni rok za dodatnu opremu uključenu u proizvod je 6 mjeseci od datuma prodaje, isključujući gore opisane greške.
8. Ovi jamstveni uvjeti nadopunjuju zakonska prava kupca u odnosu na tvrtku 4KRAFT sp. z o.o. Jamstvo ne isključuje, ne ograničava ili obustavlja prava kupca iz jamstva za nedostatke na prodanoj robi.
9. Cjeloviti tekst Uvjeta i odredbi jamstva dostupan je na web stranici [WWW.KINDERKRAFT.COM](http://WWW.KINDERKRAFT.COM)